

STEP 10 Using the Water Bottle and Food Dish

To fill Water Bottle (N), remove the twist off cap with rubber stopper. Fill Bottle completely by placing it under a light stream of running water. Close the bottle by pushing in the rubber stopper and twisting the cap. Turn the bottle upright and allow the vacuum to form. You may experience a few initial drips.

Locate the attached wire bottle holder and bottle sipper tube hole location on the Back Wire Panel (F). Place the sipper tube into the hole and pull the wire holder down to secure the bottle in place. When refilling your Water Bottle, never squeeze it. This may cause a fracture in the plastic and make it impossible for the necessary vacuum to form.

Note: Temperature fluctuations and excessive cage vibrations sometimes cause occasional dripping. Whenever you move your CritterTrail® Two Level Habitat™ always remove the Water Bottle.

Place a quality food mixture (Not Included) into your pet's Round Food Dish (O). Place the Round Food Dish (O) into any corner of your new CritterTrail® habitat. Do not place Food Dish (O) under the Water Bottle (N).

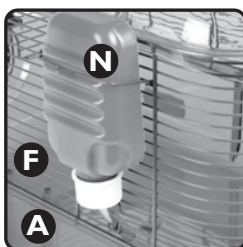

Cleaning Your CritterTrail® Two Level Habitat

Remove the Bubble-wave J-Tube construction and set aside. Push the bottom Side Latches (G) down and lift the entire upper assembly off the Scatter-less Base (A). Set the assembly on a flat surface while you empty the Base (A). For better results, remove the Bubble-wave Wheel (K) from the Back Wire Panel (F). Also, remove the 6" J-Tubes (I) from the Shelves (H).

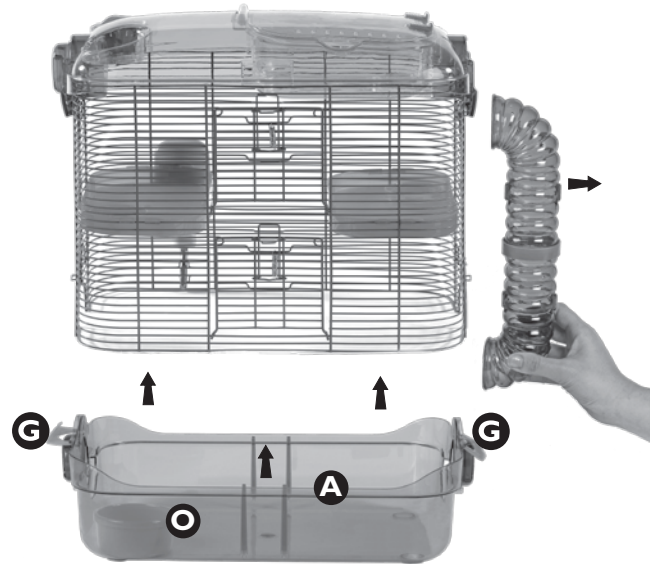

Empty and wash the Scatter-less Base (A) with soap and water or spray with Super Pet® Clean Cage (Item #100079553), and wipe dry. Super Pet Clean Cage neutralizes odors, safely cleans surfaces, and is non-toxic to all pets.

After cleaning, replace the soiled bedding. Place the upper cage portion back onto the Scatter-less Base (A). Line up the grooves and gently press down. Press up on the Bottom Side Clips to secure the cage assembly. Reattach the J-Tube construction to the side openings and any other parts removed during cleaning.

CritterTrail® Two Level Habitat

Identifications des éléments : #100079217

Examiner et identifier chaque élément composant Critter Trail® Two Level Habitat à l'aide de la liste ci-dessous.							
Quantité	Clef schéma	Description	Couleurs	Quantité	Clef schéma	Description	Couleurs
1	A	Bac anti-résidus	Violet	1	J	Anneau de connexion Fun-nel	Violet
1	B	Toit	Jaune	1	K	Roue Bubble Wave	Vert
1	C	Couvercle de la Chambre	Vert	1	L	Moyeu de roue	Jaune
1	D	Base de la Chambre	Jaune	1	M	Bouchon Bubble	Jaune
1	E	PPanneau grillagé avant avec porte	Bleu	1	N	Biberon	Bleu
1	F	Panneau grillagé arrière	Bleu	1	O	Plateau à nourriture rond	Vert
4	G	Loquet latéral	Rouge	1	P	Couvercle de la Chambre	Bleu
2	H	Plate-forme confort	Rouge	1	Q	Couvercle à verrou tournant	Rouge
4	I	Tube d'escalade	Bleu	2	R	Passage du toit	Rouge

Étape 1 : Assemblage des panneaux grillagés

Placez le panneau grillagé avant avec porte (E) de façon à ce que le loquet de porte à ressort s'ouvre vers le bas. Placez le panneau grillagé arrière (F) de façon à ce que l'ouverture de la tête de remplissage de la bouteille soit dans le bas. Fixez le panneau grillagé avant avec porte (E) au panneau grillagé arrière (F) en accrochant les grillages de chaque panneau l'un dans l'autre (tel qu'illustré).

Étape 2 : Remplissage du bac anti-résidus de litière

Remplir le bac anti-résidus (A) d'une quantité généreuse de litière. (Non comprise)

Étape 3 : Fixation des panneaux grillagés

Placez le panneau grillagé avant assemblé avec porte (E) et le panneau grillagé arrière assemblé (F) sur le bac anti-résidus (A). L'ensemble des panneaux grillagés doit s'ajuster à l'intérieur des rainures du bac anti-résidus (A). Pour consolider le tout, enclenchez les deux loquets latéraux (G) du bac anti-résidus (A) sur les panneaux grillagés (E et F).

Étape 4 : Assemblage des plates-formes confort

Enclenchez-verrouillez les deux tubes d'escalade bleus (I) dans chacune des ouvertures circulaires dans le bas des plates-formes confort (H).

Étape 5 : Installation des plates-formes confort

Installez les plates-formes confort assemblées (H) en passant par le toit ouvert. Placez la plate-forme confort latérale de droite (H) avec le tube d'escalade (I) pour qu'ils soient face à l'arrière de la cage. Placez la plate-forme confort latérale de gauche (H) avec le tube d'escalade (I) pour qu'ils soient face à l'avant de la cage. Installez les plates-formes sur la 16e barre métallique à partir du bas.

Étape 6 : Assemblage de la roue « Bubble Wave »

Insérez le moyeu de roue (L) dans le trou central de la roue « Bubble Wave » (K). Installez la roue « Bubble Wave » (K) en passant par le toit ouvert. Fixez la roue « Bubble Wave » (K) entre la cinquième et la sixième barre en partant du bas. Tournez le moyeu de roue (L) d'un demi-tour pour verrouiller la roue en place.

Astuce : Pour garder votre roue « Bubble Wave » silencieuse, mettez une goutte d'huile végétale directement sur le moyeu de roue.

Étape 7 : Assemblage du toit et de la Chambre

Fixez d'abord le passage du toit (R) avec loquet (G) aux côtés latéraux gauche et droit du toit. Appuyez fermement, l'ensemble s'enclenche solidement dans le toit.

Placez le toit (B) sur le dessus de la partie inférieure assemblée de la maisonnette. Alignez le toit (B) sur les panneaux grillagés assemblés (E et F). Pour consolider l'ensemble, fixez les deux loquets latéraux (G) du toit (B) aux panneaux grillagés (E et F).

Ensuite, insérez la Chambre assemblée (C/D) dans le grand orifice du toit (B) de façon à ce que l'ouverture de la Chambre soit alignée avec le trou du passage latéral de droite.

Remarque : Une fois que l'ensemble est bien emboîté, il ne peut être démonté.

Étape 8 : Fixation des accessoires

À l'aide de l'anneau de connexion Fun-nel™ (J), reliez ensemble les deux tubes d'escalade (I) qui restent. Installez les tubes ainsi assemblés sur les ouvertures circulaires situées sur le côté droit. Ceci permettra à votre animal d'accéder à la Chambre. Verrouillez en place le bouchon Bubble (M) dans l'ouverture circulaire du bas, sur le côté gauche. Installez le couvercle à verrou tournant (Q) en le glissant vers le bas dans l'ouverture du haut, sur le côté gauche. Pour le verrouiller en place, tournez l'interstice de façon à ce qu'il soit orienté vers le bas. Pour déverrouiller le couvercle, tournez l'interstice de façon à ce qu'il soit orienté vers le haut et faites glisser le couvercle vers le haut.

Suggestion : Ouvertures de connexion et accessoires

Il reste quatre ouvertures de connexion inutilisées qui vous permettront d'agrandir indéfiniment la maisonnette de votre animal grâce aux accessoires CritterTrail® (« Add-on »). NE percez surtout PAS ces ouvertures de connexion additionnelles à moins que vous ne soyez prêt à installer ces accessoires et que vous les ayez déjà achetés! Ces ouvertures NE peuvent PAS être refermées une fois qu'elles sont ouvertes. Pour fermer une ouverture de connexion ouverte sur le toit (B), vous devez utiliser le CritterTrail® Fun-nel (article N° 100079222) de 25,4 cm (10 po) avec n'importe quel accessoire de tube Critter Trail® Fun-nel™.

Étape 9 : Retrait de la Chambre

La Chambre peut être retirée pour transporter temporairement l'animal ou pour y garder l'animal pendant que vous nettoyez la cage. Il suffit de retirer la Chambre du toit et d'insérer le couvercle de la Chambre (P) dans l'ouverture de la Chambre. (Ne laissez pas votre animal sans surveillance dans la Chambre amovible.)

Veillez noter : Le couvercle de la Chambre (P) peut également être utilisé pour fermer les ouvertures du toit de la maisonnette à un étage CritterTrail® Two Level Habitat™.

Étape 10 : Utilisation du biberon et du plateau à nourriture

Pour remplir le biberon (N), retirez la capsule quart de tour avec bouchon de caoutchouc. Remplissez entièrement le biberon en le plaçant sous un léger filet d'eau courante. Pour refermer le biberon, poussez sur le bouchon de caoutchouc tout en tournant la capsule. Retournez le biberon afin de laisser un vide se former. Quelques gouttes peuvent tomber initialement. Trouvez le porte-biberon métallique attaché et l'emplacement de l'ouverture du tube à boire sur le panneau grillagé arrière (F). Placez le tube à boire dans l'ouverture et tirez le support métallique vers le bas pour fixer le biberon en place. **Ne serrez jamais** le biberon lorsque vous le remplissez. Vous pourriez briser le plastique, ce qui empêcherait le vide de se former.

Remarque : Les variations de température et les vibrations peuvent occasionnellement causer des fuites. Il est important de toujours retirer le biberon avant de transporter votre maisonnette CritterTrail® Two Level Habitat™.

Mettez une nourriture de qualité (non comprise) dans le plateau à nourriture rond (O) de votre animal. Installez le plateau (O) dans n'importe quel coin de la maisonnette CritterTrail®. N'installez pas le plateau à nourriture (O) sous le biberon (N).

Nettoyage de votre maisonnette CritterTrail® Two Level Habitat™

Retirez la structure du tube d'escalade et mettez-la de côté. Poussez les loquets latéraux inférieurs (G) vers le bas et soulevez entièrement l'ensemble supérieur du bac anti-résidus (A). Déposez l'ensemble sur une surface plane pendant que vous videz le bac (A).

Pour de meilleurs résultats, retirez la roue d'exercice (K) du panneau grillagé arrière (F). Retirez également le tube d'escalade (I) de 15,3 cm (6 po) et le tube d'escalade (I) de 22,9 cm (9 po) des plates-formes (H). Retirez également les tubes d'escalade (I) des plates-formes (H).

Videz et lavez le bac anti-résidus (A) avec du savon et de l'eau ou vaporisez-le avec le produit de nettoyage pour cage Super Pet® Clean Cage (Article N° 100079553) et asséchez-le. L'agent de nettoyage Super Pet® Clean Cage neutralise les odeurs et nettoie les surfaces en toute sécurité; ce produit non toxique est adapté à tous les animaux de compagnie.

Après le nettoyage, remplacez la litière sale. Placez la partie supérieure de la cage sur le bac anti-résidus (A). Alignez les rainures et poussez doucement vers le bas. Poussez vers le haut sur les pinces latérales du bas pour fixer l'ensemble de la cage bien en place. Fixez la structure du tube d'escalade aux ouvertures latérales et remettez en place toute autre pièce retirée lors du nettoyage.

CritterTrail® Two Level Habitat

Identificación de Piezas: Elemento #100079217

Examine cada parte e identifique cada componente usando la lista de partes de identificación.							
Cantidad.	Clave	Descripción	Colores	Cantidad.	Clave	Descripción	Colores
1	A	Base para Derrames	Morado	1	J	Anillo Conector para Túnel	Morado
1	B	Techo	Amarillo	1	K	Rueda con Ondas de Burbuja	Verde
1	C	Tapa de la zona de Interacción	Verde	1	L	Abrazadera del Conector de la Rueda	Amarillo
1	D	Base de la Zona de Interacción	Amarillo	1	M	Tapón de Burbuja	Amarillo
1	E	Panel Delantero de Alambre con Puerta	Azul	1	N	Botella de Agua	Azul
1	F	Panel Trasero de Alambre	Azul	1	O	Tazón redondo para Alimento	Verde
4	G	Sujetador Lateral	Rojo	1	P	Cubierta de la Zona de Interacción	Azul
2	H	Repisa para Descanso	Rojo	1	Q	Tapón con Cierre de Rosca	Rojo
4	I	Tube en forma de "J" con Ondas de Burbuja	Azul	2	R	Entrada en el Techo	Rojo

Paso 1: Conectar los Paneles de Alambre

Coloque el Panel Delantero de Alambre con Puerta (E) de manera que el sujetador accionado por resorte de la puerta se abra hacia abajo. Coloque el Panel Trasero de Alambre (F) de manera que la abertura para la boquilla de la botella quede en el fondo. Conecte el Panel Delantero de Alambre con Puerta (E) al Panel Trasero de Alambre (F) enganchando los alambres entre sí (como se muestra en la foto).

Paso 2: Llenar la Base para Derrames con Material para Cama

Llene la Base para Derrames (A) con una cantidad abundante de material para cama. (No se incluye).

Paso 3: Sujetar los Paneles de Alambre

Coloque el Panel Delantero de Alambre con Puerta (E) y el Panel Trasero de Alambre (F) ya ensamblados sobre la Base para Derrames (A). El ensamblado de los Paneles de Alambre debe quedar dentro de las pestañas de la Base para Derrames (A). Para asegurarlo, ajuste a presión los dos Sujetadores Laterales (G) en la Base para Derrames (A) en los Paneles de Alambre (E y F) ya ensamblados.

Paso 4: Ensamblar las Repisas de descanso

Fije dos Tubos en Forma de J con Ondas de Burbuja de color azul (I), hasta que hagan "clic", en cada uno de los orificios circulares en la parte de abajo de las Repisas de Descanso (H).

Paso 5: Instalar las Repisas de Descanso

Instale las Repisas de Descanso (H) ya ensambladas a través de la abertura en la parte superior. Posicione la Repisa de Descanso (H) para el lado derecho con el Tubo en Forma de J con Ondas de Burbuja (I) en dirección hacia la parte de atrás de la jaula. Posicione la Repisa de Descanso (H) para el lado izquierdo con un Tubo en Forma de J (I) en dirección a la parte de enfrente de la jaula. Coloque las Repisas de Descanso en el 16º barrote de alambre a partir de la base.

Paso 6: Ensamblar la Rueda con Ondas de Burbujas

Inserte la Abrazadera del Conector de la Rueda (L) en el orificio en el centro de la Rueda con Ondas de Burbuja (K). Instale la Rueda con Ondas de Burbuja (K) a través de la abertura superior. Fije la Rueda con Ondas de Burbujas (K) entre el quinto y sexto barrote de alambre a partir de la base. Enrosque la Abrazadera del Conector (L) con media vuelta para fijar la rueda en su lugar.

Sugerencia: Para que la Rueda de Ondas de Burbujas no haga ruido, aplique una gota de aceite vegetal directamente en eje de la Abrazadera del Conector de la Rueda.

Paso 7: Ensamblar el Aditamento para el Techo y la Zona de Interacción

Primero, fije una Entrada en el Techo (R) con el Ensamble de los Sujetadores (G) en el lado izquierdo y derecho del techo. Presione firmemente, el ensamblaje entra a presión en el Techo.

Coloque el Techo (B) en la parte de arriba de la parte inferior ensamblada del hábitat. Alinee el Techo (B) sobre los Paneles de Alambre (E y F) ya ensamblados. Para asegurarlo, conecte los dos Sujetadores Laterales (G) en el Techo (B) al Panel de Alambre (E y F) ya ensamblado.

Enseguida, inserte la zona de Interacción (C/D) en el orificio grande en el Techo (B) de manera que el orificio en la zona de Interacción esté alineado con el orificio de la Entrada en el lado derecho.

Nota: Una vez que la pieza ensamblada entre a presión, no se debe sacar de su lugar.

Paso 8: Fijar los Accesorios

Usando el Anillo Conector para Túnel (J) una los otros dos Tubos en forma de J con Ondas de Burbuja (I). Deslice los tubos ya ensamblados en los orificios circulares en el lado derecho. Esto le permitirá a su mascota tener acceso a la Zona de Interacción. Fije el Tapón de Burbuja (M) en el orificio circular en el lado izquierdo. Deslice el Tapón con Cierre de Rosca (Q) hacia abajo en el orificio superior en el lado izquierdo. Para fijarlo, girelo de manera que el hueco quede hacia abajo. Para desmontarlo, girelo de manera que el hueco quede hacia arriba y deslicelo hacia arriba.

Consejo práctico para los Orificios de Acceso para Accesorios

Hay cuatro orificios de acceso que no se usan que le permitirán expandir el hábitat de su mascota usando accesorios suplementarios de CritterTrail®. ¡NO perforo los orificios adicionales hasta que esté listo para expandir el hábitat de su mascota y ya haya comprado los accesorios! Los orificios de acceso NO SE PUEDEN volver a cerrar una vez abiertos. Para cerrar un orificio de acceso ya abierto en el Techo (B), va a necesitar usar un Tubo de 10" #100079222 de CritterTrail® Fun-nel con cualquiera de los accesorios de Tubo de Critter Trail® Fun-nel.

Paso 9: Cómo Remover la Zona de Interacción

La Zona de Interacción se puede remover para usarse temporalmente como porta mascotas o para tener segura a la mascota mientras limpia su jaula. Simplemente quite del Techo de la zona de Interacción e inserte la Cubierta de la zona de Interacción (P) en la abertura del área. (No deje sola a su mascota en la Zona de Interacción que quitó del Techo).

Aviso especial: La Cubierta de la Zona de Interacción (P) también se puede usar para cerrar los orificios en la unidad CritterTrail® Two Level Habitat™.

Paso 10: Colocar la Botella de Agua y el Tazón para Alimento

Para llenar la Botella de Agua (N), quite la tapa de cierre de rosca con tapón de caucho. Llene la completamente botella colocándola bajo un chorro ligero de agua. Cierre la botella empujando el tapón de caucho y enroscando la tapa. Ponga la botella en posición vertical y permita que se forme un vacío. Puede tener algo de goteo inicialmente. Localice el soporte de alambre para la botella y el orificio para el tubo para beber en el Panel Trasero de Alambre (F). Coloque el tubo en el orificio y jale el soporte de alambre hacia abajo para asegurar la botella en su lugar. Cuando llene la botella de agua **nunca la apriete con los dedos**. Puede ocasionar una fractura en el plástico y ocasionar que no sea posible que se forme el vacío necesario.

Nota: Las fluctuaciones de temperatura y una vibración excesiva de la jaula a veces ocasionan algo de goteo. Remueva la botella de agua siempre que mueva el CritterTrail® Two Level Habitat.

Ponga una mezcla de alimento de calidad (no se incluye) en el Tazón Redondo para Alimento (O) de su mascota. Coloque el Tazón Redondo para Alimento (O) en una de las esquinas de su nuevo hábitat de CritterTrail®. No coloque el Tazón Redondo para Alimento (O) debajo de la Botella de Agua (N).

Cómo Limpiar el CritterTrail® Two Level Habitat™

Quite el Tubo en Forma de J con Ondas de Burbuja y póngalo a un lado. Empuje hacia abajo los Sujetadores Laterales (G) inferiores y levante todas las piezas superiores ensambladas fuera de la Base para Derrames (A). Coloque las piezas ensambladas en una superficie plana mientras vacía la Base (A).

Para obtener mejores resultados, quite la Rueda con Ondas de Burbuja (K) del Panel Trasero de Alambre (F). También quite los Tubos en Forma (I) de las Repisas (H).

Vacíe y lave la Base para Derrames (A) con agua y jabón o rociela con el limpiador Super Pet® Clean Cage (Item #100079553), y séquela con una toalla. El limpiador Super Pet Clean Cage neutraliza olores, limpia las superficies sin riesgo alguno y no es tóxico para ninguna mascota.

Después de limpiar, reemplace el material sucio de cama. Coloque de nuevo la parte superior de la jaula en la Base para Derrames (A). Alinee las ranuras y presione suavemente hacia abajo. Presione hacia arriba los Sujetadores Laterales Inferiores para que las piezas ensambladas de la jaula queden seguras. Vuelva a fijar el montaje del Tubo en forma de J en los orificios laterales y cualquier otra pieza que haya quitado durante la limpieza.



CritterTrail® Two Level Habitat

Assembly Instructions Item #100079217

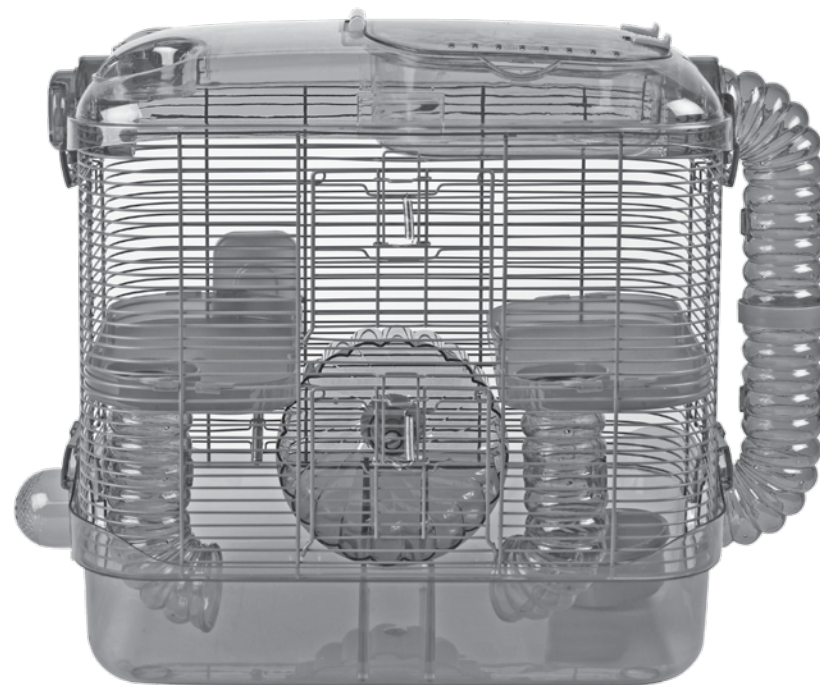

Important:

Carefully Unpack and Sort All Components on the Parts List

If your new pet home has experienced damage during shipping, please do not return your cage to the store. Our Customer Service Department is available to help with any problems.

Our Toll-Free Number (within the USA and Canada only) is 800-954-3003 or call 414-423-8544, Monday - Friday from 8:00 a.m. to 4:00 p.m. (Central Standard Time).

SAVE YOUR INSTRUCTIONS FOR FUTURE REFERENCE

Manufactured by: KAYTEE Products, Inc., Chilton, WI 53014 USA
©2013 KAYTEE Products, Inc.

For more information on bird and small animal products, visit us at: kaytee.com

Examine each part and identify each component using the parts identification list.

Habitat Measures/Dimensions de l'habitat / El habitat mide: 16"(40.6cm) L x 10.5"(26.7cm) W x 16"(40.6cm) H

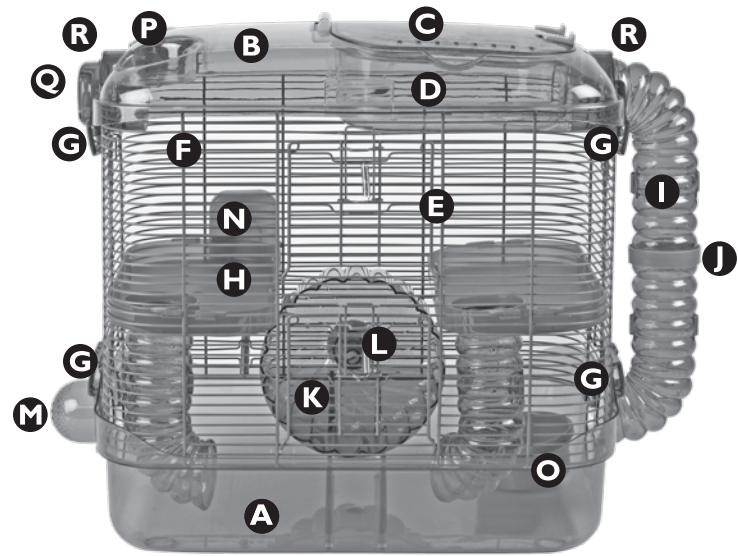

CritterTrail® Two Level Habitat

Parts Identification: Item #100079217

QTY.	KEY	DESCRIPTION	COLOR	QTY.	KEY	DESCRIPTION	COLOR
1	A	Scatter-less Base	Purple	1	J	Fun-nel Connector Ring	Purple
1	B	Roof Top	Yellow	1	K	Bubble Wave Wheel	Green
1	C	Petting Zone™ Lid	Green	1	L	Wheel Connector Clip	Yellow
1	D	Petting Zone™ Base	Yellow	1	M	Bubble Plug	Yellow
1	E	Front Wire Panel w/ Door	Blue	1	N	Water Bottle	Blue
1	F	Back Wire Panel	Blue	1	O	Round Food Dish	Green
4	G	Side Latch	Red	1	P	Petting Zone™ Cap	Blue
2	H	Comfort Shelf	Red	1	Q	Twist Lock Opening Cap	Red
4	I	Bubble Wave J-Tubes	Blue	2	R	Roof Top Passageway	Red

STEP 1 Connect the Wire Panels

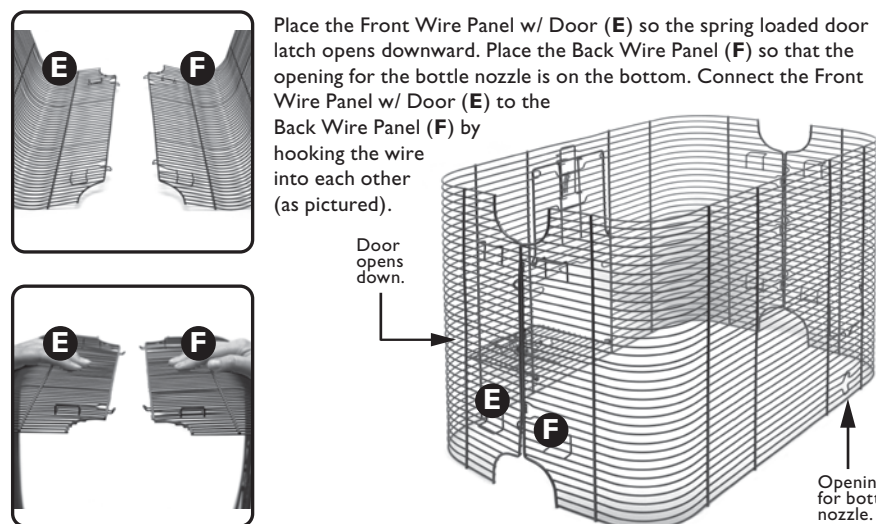

STEP 2 Fill Scatter-less Base with Bedding

Fill the Scatter-less Base (A) with a liberal amount of bedding material. (Not Included)



STEP 3 Attach Wire Panels

Place the assembled Front Wire Panel w/ Door (E) and the assembled Back Wire Panel (F) on to the Scatter-less Base (A). The Wire Panel Assembly should fit inside the tabs of the Scatter-less Base (A). To secure, snap the two Side Latches (G) on the Scatter-less Base (A) to the Wire Panel Assembly (E & F).

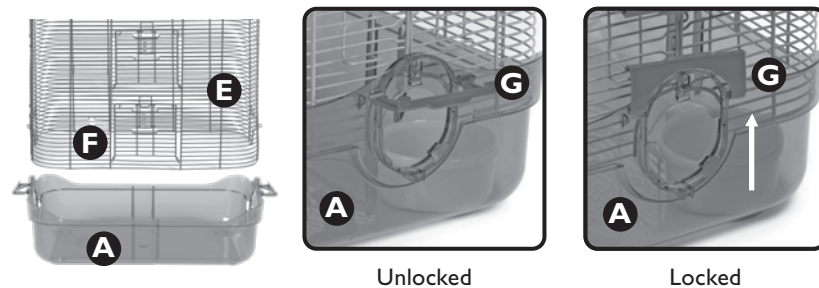

STEP 4 Assemble Comfort Shelves

Click-lock two blue Bubble Wave J-Tubes (I) into each of the circular openings on the bottom of the Comfort Shelves (H).

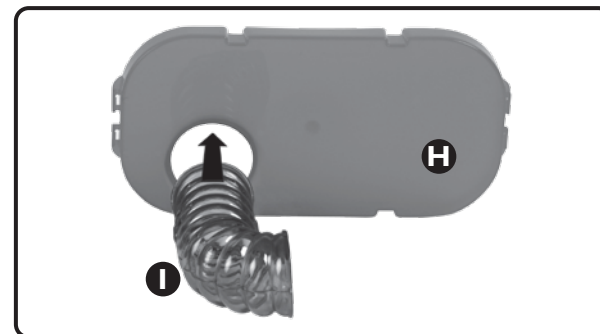

STEP 5 Install Comfort Shelves

Install the assembled Comfort Shelves (H) through the open top. Position the right-side Comfort Shelf (H) with the Bubble Wave J-Tube (I) facing the back of the cage. Position the left-side comfort shelf (H) with J-Tube (I) facing the front of the cage. Place the Comfort Shelves on the 16th wire bar from the bottom.

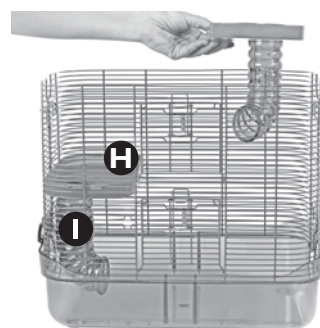

STEP 6 Bubble Wave Wheel Assembly

Insert the Wheel Connector Clip (L) into the center hole of the Bubble Wave Wheel (K). Install the Bubble Wave Wheel (K) through the open top. Attach the Bubble Wave Wheel (K) to the center of the Back Wire Panel (F) between the fifth and sixth wire bars up from the bottom. Twist the Connector Clip (L) half way to lock wheel into place.

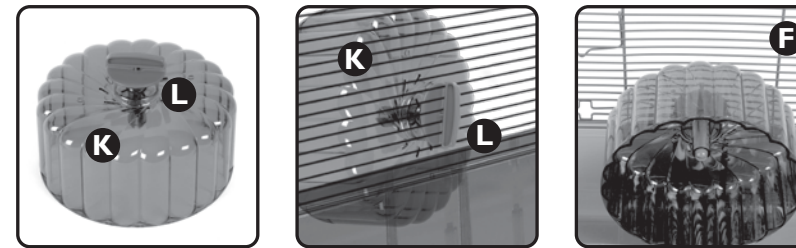

Tip: To keep your Bubble Wave Wheel silent, place a drop of vegetable oil directly on the spindle of the Wheel Connector Clip.

STEP 7 Roof Top Attachment and Petting Zone™

First, attach a Roof Top Passageway (R) with Latch Assembly (G) to the left and right side of the Roof Top. Press firmly, the Assembly snaps tightly into Roof Top.

Place the Roof Top (B) onto the top of the assembled bottom portion of the habitat. Line up the Roof Top (B) over the assembled Wire Panel Assembly (E & F). To secure, connect the two Side Latches (G) on the Roof Top (B) to the Wire Panel Assembly (E & F).

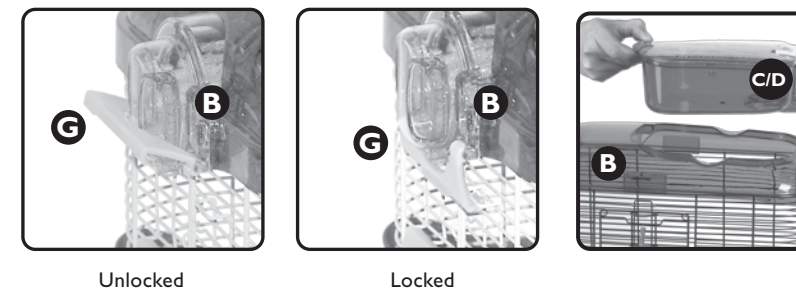
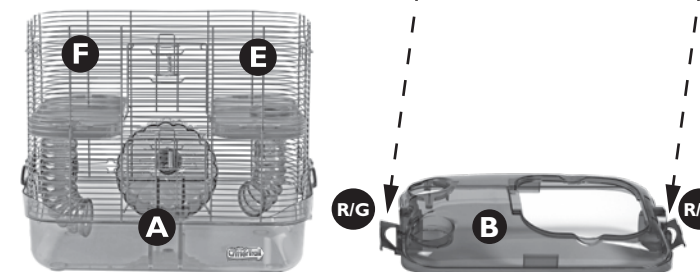
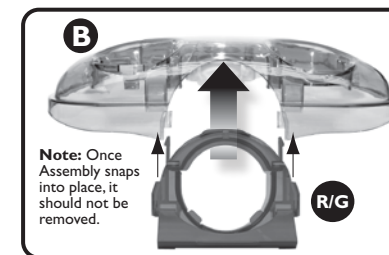

Next, insert the assembled Petting Zone™ (C/D) into the large hole on the Roof Top (B) so that the opening in the Petting Zone is aligned with the hole in the Right Side Passageway.

STEP 8 Accessory Attachment

Using the Fun-nel™ Connector Ring (J) attach the remaining two Bubble Wave J-Tubes (I) together. Slide the assembled tubes onto the circular openings on the right side. This will allow your pet to have access to the Petting Zone™. Lock the Bubble Plug (M) into the bottom circular opening on the left side. Slide the Twist Lock Opening Cap (Q) downward into the top opening on the left side. To lock, turn the gap so it faces downward. To unlock turn the gap so it faces upward and slide up.

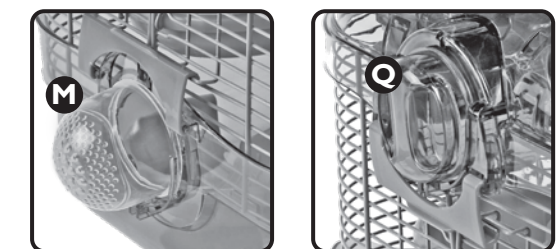
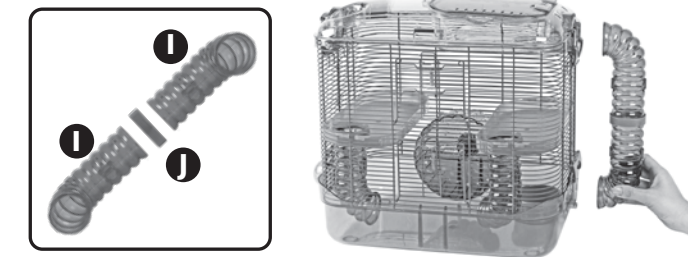

Hint: Accessory Access Holes

There are four unused access holes that will allow you unlimited expansion of your pet's home with the use of CritterTrail® Add-on accessories. DO NOT punch out the additional access holes until you are ready to expand your pet's home and have already purchased your accessories! Access holes CANNOT be closed once opened. To close an opened access hole on the Roof Top (B) you will need to use a CritterTrail® 10" Fun-nel #100079222 with any of the Critter Trail® Fun-nel™ Tube accessories.

STEP 9 Removing Petting Zone™

The entire Petting Zone™ can be removed for use as a temporary pet carrier, or to hold your pet while you clean its cage. Simply remove the Petting Zone™ from the Roof Top and insert the Petting Zone™ Cap (P) into the opening of the Petting Zone™. (Do not leave your pet unattended in the removable Petting Zone™.)

Special Note: The Petting Zone™ Cap (P) can also be used to close off the Roof Top openings in the CritterTrail® Two Level Habitat™ unit.

